

ZÁRUBEŇ «INVISIBLE»



System otevírání "INVISIBLE" od ProfilDoors nabízí možnost zabudování neviditelných dveří do nejmodernějších designových řešení interiéru.

Zárubeň "INVISIBLE" je dnes jedním z nejaktuálnějších designových řešení nejen v Evropě, ale celosvětově. "INVISIBLE" je jedinečná zárubeň, která "zneviditelní" dveře a umožní namontovat dveře v jedné rovině se stěnou bez zárubní. Jediné, co prozradí

přítomnost dveří, jsou tenké hliníkové hrany po obvodu a kování. V kombinaci s křídlem dveří určeným pro následné barvení tak dveře doslova splnou s okolím.

KONSTRUKCE DVEŘÍ



1LK - Černý Luxe

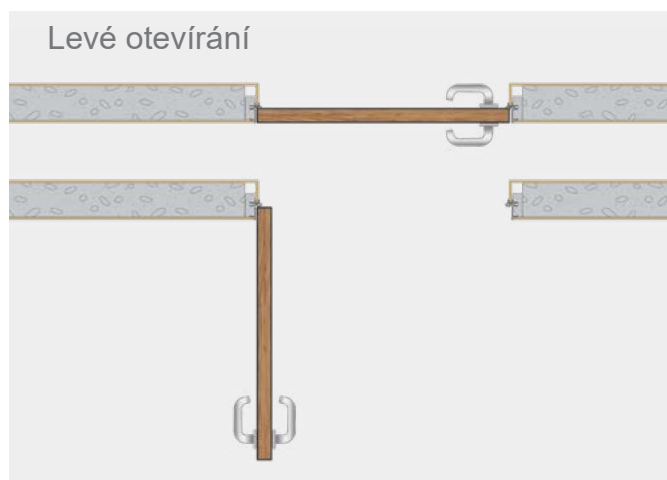
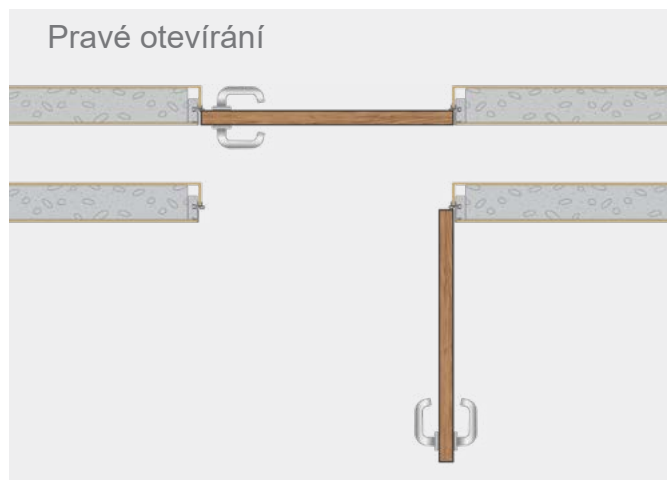

KOMPLET "INVISIBLE"

KOMPLET "INVISIBLE" ZAHRNUJE:

Zárubeň "INVISIBLE" se skrytými panty Eclipse 2.0 (Itálie) s možností seřízení ve třech rovinách.

Dodatečně:

- Možnost použití klasických rozšíření.
- Kliky dle výběru.
- Možnost doplnit interiér o hliníkovou podlahovou lištu:
 - Hliníková lišta 13*60*3000mm
 - 13*80*3000mm

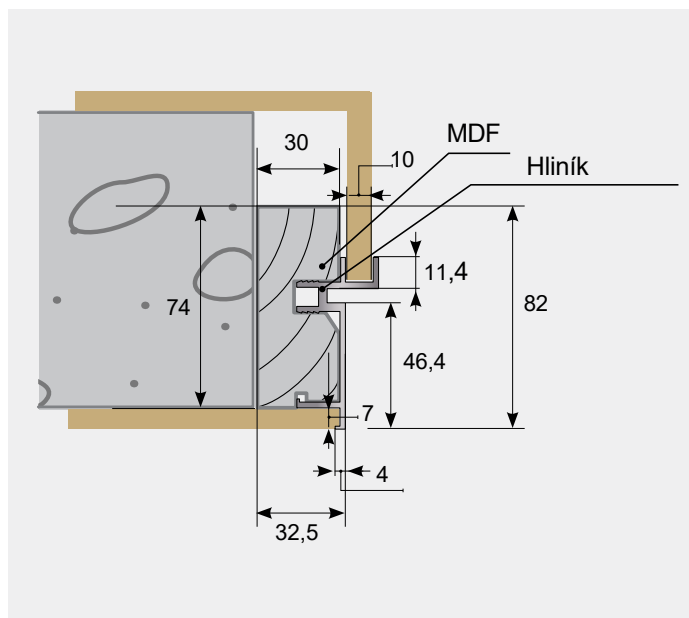
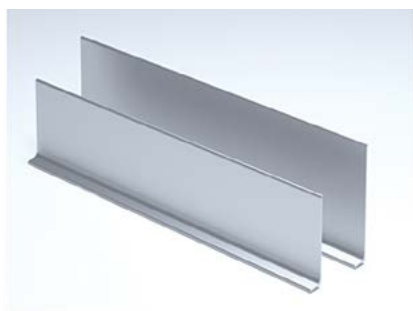

Barvy zárubně "INVISIBLE" a podlahových lišt:



Pro řady:

E, Z, ZN, NK, STK, SMK, LK, AG, AGP, AGK.

Rozměry:

Standartní výška zárubně "INVISIBLE"

2150 mm, 2440 mm, 2750 mm.

■ Na zakázku je možné objednat zárubeň INVISIBLE vyšší než 3000 mm.

Velikost zárubně INVISIBLE

32.5*82 mm.

VYUŽITÍ «INVISIBLE»

Zárubeň "INVISIBLE" je dnes jedním z nejaktuálnějších designových řešení nejen v Evropě, ale celosvětově. "INVISIBLE" je jedinečná zárubeň, která "zneviditelní" dveře a umožní namontovat dveře v jedné rovině se stěnou bez zárubní. Jediné, co prozradí přítomnost dveří jsou tenké hliníkové hrany po obvodu a kování. V kombinaci s křídlem dveří určeným pro následné barvení tak dveře doslova splynou s okolím.

Křídlo dveří OZ je ideálním řešením pro skrytou zárubeň.

Pozor!

Křídla určené pro následný nátěr se obvykle vyrábí z MDF desky, na kterou je nanášena vrstva penetrace. Křídlo OZ od Profildoors má na sobě vysoce kvalitní polymerovou folii od společnosti RENOLIT, která je považována za světovou jedničku v oblasti folií a umělých povrchů. Tato folie byla speciálně vyvinuta pro následný nátěr a nevyžaduje žádné další úpravy nebo penetraci. Hodí se na ně interiérové barvy. Doporučujeme použití latexových barev, akrylových barev nebo barev na vodní bázi.

Výhody folie pro následný nátěr:

- Zlepšuje odolnost dveří vůči vlhkosti.
- Je bez zápachu, suroviny neobsahují chlór, těžké kovy ani formaldehydy.
- Eliminace prasklin. Folie je také barvostálá, antistatická, a do jisté míry ohebná.
- Odolnost vůči škrábancům a deformaci.
- Ideálně hladký povrch, díky čemuž ji stačí natřít pouze jedním nátěrem.



VÝROBCE SYSTÉMU

Systém byl vyvinut společností

Profildoors. Název systému: Invisible.

Tabulka rozměrů «INVISIBLE»

Doporučená šířka stavebního otvoru (L*) (mm)	Šířka křídla (L1) (mm)	Světlá šířka (L2) (mm)	Celková šířka zárubně (L3) (mm)
700	600	584	672
800	700	684	772
900	800	784	872
1000	900	884	972
1100	1000	984	1072

* Včetně diletanční mezery 14 mm

Doporučená šířka stavebního otvoru (H**) (mm)	Výška křídla (H1) (mm)	Světlá výška (H2) (mm)
1860	1800	1814
1960	1900	1914
2060	2000	2014
2176	2100	2114
2260	2200	2214
2360	2300	2314
2460	2400	2414

** Včetně diletanční mezery 14 mm

■ Poznámka:

Všechny rozměry jsou uvedeny včetně spár:

Na výšku - 10 mm mezera od čisté podlahy pro bezpečný pohyb dveří + 4 mm mezera od zárubně shora

Na šířku - 4 mm mezera od zárubně zleva + 4 mm mezera od zárubně zprava.



ZÁRUBEŇ «INVISIBLE REVERSE»



System otvírání «INVISIBLE REVERSE» od ProfilDoors –
"neviditelné" dveře s reverzním otvíráním

"Neviditelné" dveře s novými možnostmi. Před uvedením na trh skrytých zárubní s reverzním otvíráním se musely dveře otočit na opačnou stranu což přinášelo spoustu komplikací, a hlavně toto řešení kazilo celkový dojem z

designového řešení interiéru. Nyní jsme schopni tento problém vyřešit díky reverznímu otvírání dveří ve skryté zárubni.

KONSTRUKCE DVEŘÍ



02

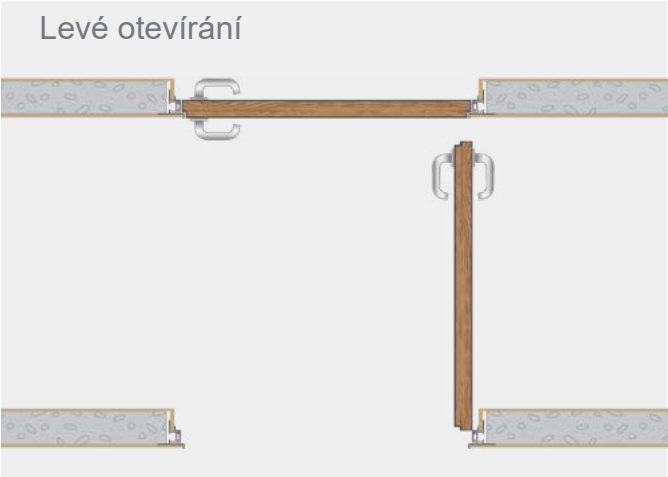
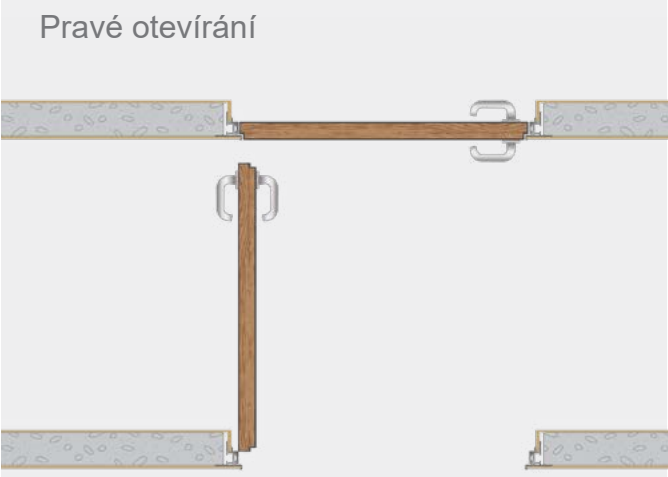

KOMPLET «INVISIBLE REVERSE»

KOMPLET «INVISIBLE REVERSE» ZAHRNUJE:

Zárubeň "INVISIBLE REVERSE" se skrytými panty Eclipse 3.0 (Itálie) s možností seřízení ve třech rovinách.

Dodatečně:

- Možnost použití klasických rozšíření.
- Kliky dle výběru.
- Možnost doplnit interiér o hliníkovou podlahovou lištu:
 - Hliníková lišta 13*60*3000mm
 - 13*80*3000mm

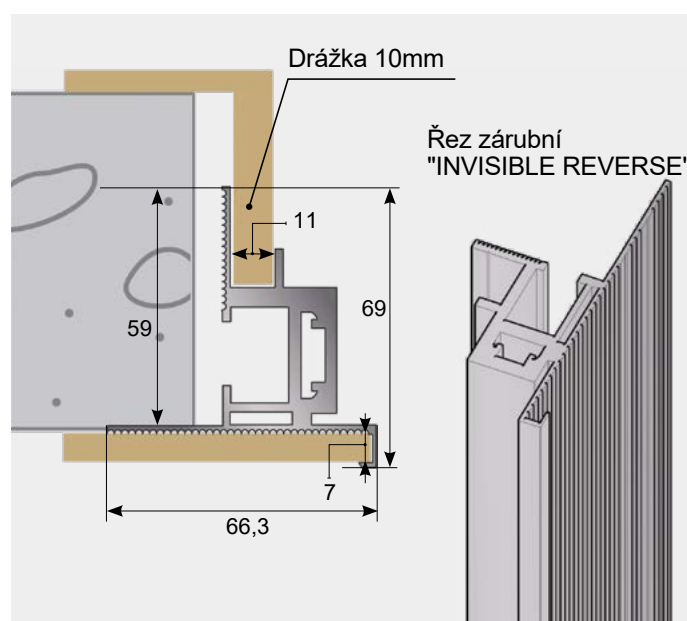
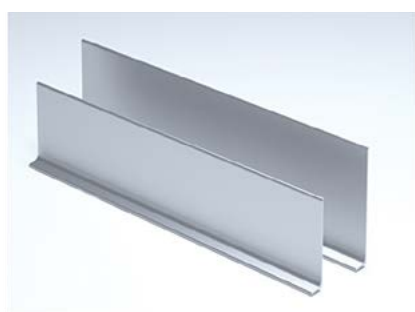

Barvy zárubně "INVISIBLE REVERSE" a podlahových lišt:



Pro řady:

E, Z, ZN, NK, STK, SMK, LK

Rozměry:

Standartní výška zárubně "INVISIBLE REVERSE"

2150 mm, 2440 mm, 2750 mm.

■ Na zakázku je možné objednat zárubeň INVISIBLE vyšší než 3000 mm.

Velikost zárubně INVISIBLE REVERSE

66*69 mm.

■ PROFILDOORS

VYUŽITÍ INVISIBLE REVERSE

Skryté zárubně jsou dnes jedním z nejaktuálnějších designových řešení nejen v Evropě, ale celosvětově. "INVISIBLE REVERSE" je jedinečná zárubeň, která "zneviditelní" dveře a umožní namontovat dveře v jedné rovině se stěnou bez zárubní. Jediné, co prozradí přítomnost dveří jsou tenké hliníkové hrany po obvodu a kování. V kombinaci s křídlem dveří určeným pro následné barvení tak dveře doslova splynou s okolím.

Před uvedením na trh skrytých zárubní s reverzním otevíráním se musely dveře otočit na opačnou stranu což prinášelo spoustu komplikací, a hlavně toto řešení kazilo celkový dojem z designového řešení interiéru. Nyní jsme schopni tento problém vyřešit díky reverznímu otevírání dveří ve skryté zárubni.

Křídlo dveří 0Z je ideálním řešením pro skrytou zárubeň.

Pozor!

Křídla určené pro následný nátěr se obvykle vyrábí z MDF desky, na kterou je nanášena vrstva penetrace. Křídlo 0Z od Profildoors má na sobě vysoce kvalitní polymerovou folii od společnosti RENOLIT, která je považována za světovou jedničku v oblasti folií a umělých povrchů. Tato folie byla speciálně vyvinuta pro následný nátěr, a nevyžaduje žádné další úpravy nebo penetraci. Hodí se na ně interiérové barvy. Doporučujeme použití latexových barev, akrylových barev nebo barev na vodní bázi.

Výhody folie pro následný nátěr:

- Zlepšuje odolnost dveří vůči vlhkosti
- Je bez zápachu, suroviny neobsahují chlór, těžké kovy ani formaldehydy.
- Eliminace prasklin. Folie je také barvostálá antistatická, a do jisté míry ohebná.
- Odolnost vůči škrábancům a deformaci
- Ideálně hladký povrch, díky čemuž ji stačí natřít pouze jedním nátěrem.

▣ Poznámka:

Křídlo dveří dodávané do zárubně "INVISIBLE REVERSE" se vyrábí pouze s hliníkovou hranou ze 4x stran.



VÝROBCE SYSTÉMU

Systém byl vyvinut společností Profildoors.

Název systému: Invisible reverse.

TABULKA ROZMĚRŮ «INVISIBLE REVERSE»

Doporučená šířka stavebního otvoru (L*) (mm)	Šířka křídla (L1) (mm)	Světlá šířka (L2) (mm)	Celková šířka zárubně (L3) (mm)
700	600	608	684
800	700	708	784
900	800	808	884
1000	900	908	984
1100	1000	1008	1084

* Včetně diletací mezery 8 mm

Doporučená výška stavebního otvoru (H**) (mm)	Výška křídla (H1) (mm)	Světlá výška (H2) (mm)
1870	1800	1814
1970	1900	1914
2070	2000	2014
2170	2100	2114
2270	2200	2214
2370	2300	2314
2470	2400	2414

** Včetně diletací mezery 18mm

■ Poznámka:

Všechny rozměry jsou uvedeny včetně spár:

Na výšku - 10 mm mezera od čisté podlahy pro bezpečný pohyb dveří + 4 mm mezera od zárubně shora

Na šířku - 4 mm mezera od zárubně zleva + 4 mm mezera od zárubně zprava.

